

ROZDZIELNICA RSJ 1

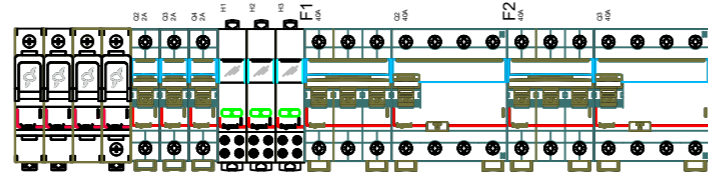

BLOK ZACISKÓW SZEREGOWYCH
ODPŁYWOWYCH

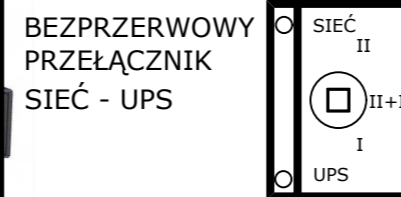
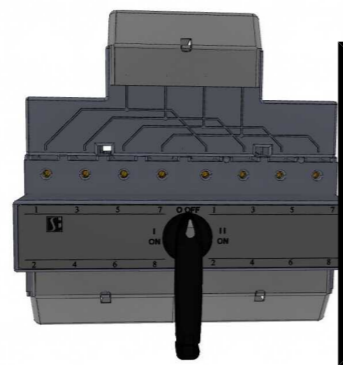
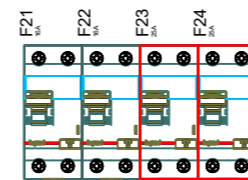
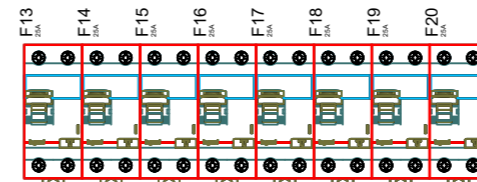
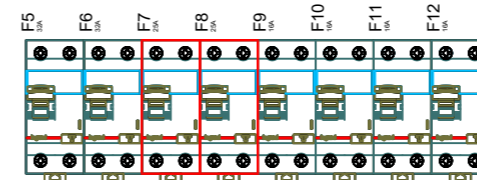
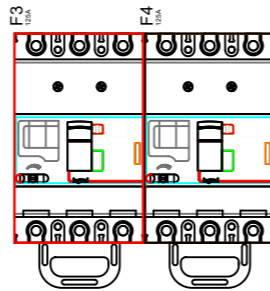
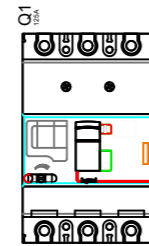

BLOK ZACISKÓW ZASILANIA:
 ZASILANIE RGKM ZASILANIE AGREGAT ZASILANIE UPS POWRÓT UPS

BLOK ROZDZIELCZY "N" BLOK ZACISKÓW SZEREGOWYCH ODPŁYWOWYCH

 PRACOWNIA PROJEKTÓW I REALIZACJI INWESTYCJI SEBASTIAN SOKOLIK ul. Armii Krajowej 24/9, 15-661 Białystok mobile: 668 49 49 64 mail: sebastian.sokolik@gmail.com	
PROJEKT TECHNICZNY	PROJEKT WYKONAWCZY przebudowy rozdzielnicy RSJ 1 w budynku Sądu Okręgowego w Warszawie
Lokalizacja:	Sąd Okręgowy w Warszawie al. "Solidarności" 127, 00-898 Warszawa
Investor:	Skarb Państwa - Sąd Okręgowy w Warszawie al. "Solidarności" 127, 00-898 Warszawa
Projektant:	mgr inż. Sebastian Sokolik PDL/0139/POOE/11
Podpis:	Data: 12.2022
Skala:	1:50
Przedmiot rysunku:	Instalacje elektryczne widok elewacji RSJ 1
Nr rys.:	E.03